

V

V7P/V10P Manuel 1.4 fr

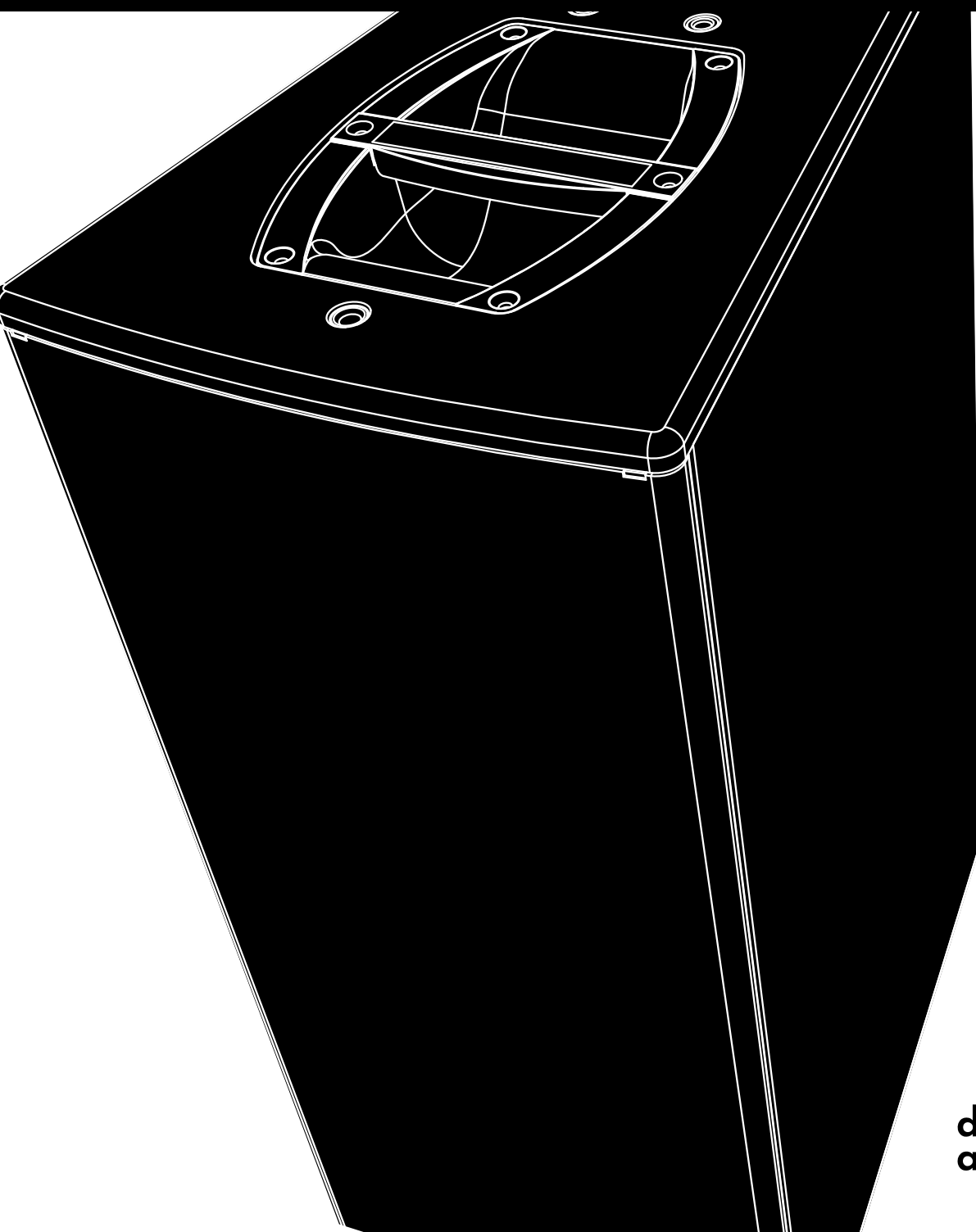

Informations générales

Manuel V7P/V10P

Version : 1.4 fr, 12/2022, D2722.IT .01

Copyright © 2022 by d&b audiotechnik GmbH & Co. KG; tous droits réservés.

Conserver ce manuel dans un endroit sûr afin de pouvoir le consulter en cas de besoin.

Nous vous conseillons de consulter régulièrement le site Web de d&b pour obtenir la dernière version du présent manuel.

À la revente du produit, ce manuel doit être remis à son nouvel acquéreur.

À l'attention des distributeurs de produits d&b, il est important d'attirer l'attention des clients sur ces consignes de sécurité. Ce manuel doit être fourni avec l'équipement. Si besoin, des manuels supplémentaires peuvent être commandés auprès de d&b.

d&b audiotechnik GmbH & Co. KG
Eugen-Adolf-Str. 134, D-71522 Backnang, Allemagne
T +49-7191-9669-0, F +49-7191-95 00 00

1	Indications de sécurité	4
2	Enceinte V7P/V10P	5
2.1	Description du produit.....	5
2.2	Connexions.....	6
2.3	Amplification.....	6
2.3.1	Presets disponibles.....	6
2.4	Caractéristiques de dispersion.....	8
2.5	Spécifications techniques.....	10
3	Déclarations du fabricant	12
3.1	Déclaration de conformité UE des enceintes (symbole CE)..	12
3.1.1	Déclaration de conformité DEEE.....	12

Risques de blessures corporelles

Ne jamais se tenir à proximité immédiate d'enceintes fonctionnant à un niveau élevé. Les systèmes de sonorisation professionnels peuvent générer un niveau de pression sonore nuisible à la santé humaine. Des niveaux sonores qui semblent peu dangereux (env. 95 dB SPL) sont susceptibles d'entraîner des troubles de l'audition en cas d'exposition prolongée.

Pour éviter tout accident lors de la mise en place d'enceintes au sol ou suspendues, tenir compte des indications suivantes :

- S'assurer de la stabilité de la surface sur lesquels enceintes et systèmes sont déployés. En cas d'empilement, recourir à des sangles pour empêcher tout mouvement.
- N'utiliser que des accessoires testés et approuvés par d&b pour les installations fixes et temporaires. Veiller à respecter l'application correcte et la capacité de charge maximale des accessoires (voir détails dans nos documentations "Système d'accrochage et instructions de montage" spécifiques à chaque série ou dans nos "Manuels d'accrochage/de suspension").
- Tout matériel supplémentaire de fixation et d'accrochage utilisé pour des installations fixes ou temporaires doit présenter des caractéristiques de taille et de charge appropriées. Lire attentivement les instructions des constructeurs et les directives de sécurité correspondantes.
- Vérifier régulièrement que l'enceinte et ses accessoires ne comportent pas de traces d'usure. Les remplacer si nécessaire.
- Vérifier fréquemment tous les boulons soumis aux contraintes de charge au sein des mécanismes d'accrochage.

Risques de dégâts matériels

Même débranchées ou inutilisées, les enceintes produisent un champ magnétique statique. Ainsi, lors de l'assemblage ou du transport d'enceintes, veiller à ce que celles-ci ne soient pas à proximité d'objets ou d'équipements pouvant être endommagés ou détériorés par la présence d'un champ magnétique externe. En général, respecter une distance de 0.5 m (1.5 ft) avec les supports magnétiques (disquettes, cassettes audio ou vidéo, cartes bancaires etc...) suffit à les protéger. En présence d'ordinateurs et de moniteurs vidéo, il peut être nécessaire d'observer une distance de 1 m (3ft).

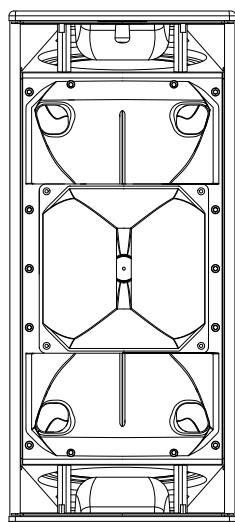

Enceinte V7P/V10P

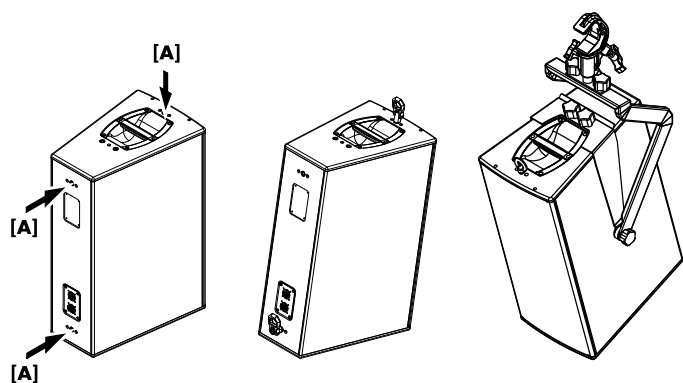

2.1 Description du produit

Les V7P/V10P sont des enceintes 3 voies passives composées de deux haut-parleurs basse fréquence 10", d'un haut-parleur de 8" pavillonné pour les fréquences médiums et d'un moteur de 1.4" dont le pavillon à directivité constante peut être tourné, pour une dispersion nominale (h x v) de 75° x 40° (V7P) et 110° x 40° (V10P), respectivement.

Toutes les composantes sont disposées symétriquement autour de l'axe central de l'enceinte, afin de produire un modèle de dispersion symétriquement parfait. Ce montage autorise un recouvrement bien défini des bandes de fréquence adjacentes. Cela génère une dispersion verticale très cohérente et précise. Grâce à la disposition dipolaire des haut-parleurs dédiés aux basses fréquences, la dispersion verticale en large bande est maintenue jusqu'à 350 Hz, ce qui est une valeur exceptionnelle pour un système 3 voies passif.

La réponse en fréquence s'étend de 59 Hz à plus de 18 kHz.

Les enceintes sont fabriquées en contreplaqué marine et sont revêtues d'une peinture de finition résistante aux chocs et aux intempéries. On trouve une poignée sur le dessus et le dessous de l'enceinte. La façade de l'enceinte est protégée par une grille métallique rigide, doublée d'une mousse transsonore.

Les enceintes sont dotés de trois types de dispositifs d'accrochage :

- Deux inserts filetés M10 sur les panneaux supérieur et inférieur de l'enceinte pour accueillir soit le support de fixation Z5383 (VP Mounting Bracket), l'adaptateur Z5384 (VP Flying Adapter) ou la platine horizontale Z5388 (VP Horizontal Bracket).
- Trois dispositifs supplémentaires de fixation (voir [A]) - l'un sur le panneau supérieur de l'enceinte, les deux autres à l'arrière - sont compatibles avec :
 - La pin de sécurité Q9032 (Safety Eye Bolt M10) pour l'application d'un dispositif secondaire indépendant de sécurité.
 - La pin d'accrochage Z5049 Flying Pin (8 mm) pour des enceintes individuelles ou pour consolider l'orientation d'un array.

Affectation de la pin Z5049 (Flying Pin)



AVERTISSEMENT !

Risque potentiel d'accident corporel et de dommage matériel !

La conception de la pin d'accrochage Z5049 Flying pin 8 mm la destine exclusivement aux charges statiques. Veuillez respecter les consignes suivantes :

- La pin d'accrochage ne doit pas être utilisée pour la fixation d'un dispositif secondaire de sécurité.
- Assurez-vous de la bonne fixation de la pin d'accrochage avant de soulever la moindre charge.

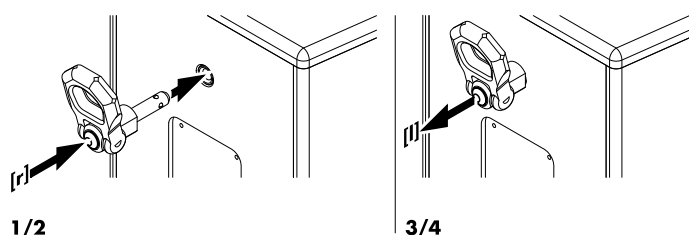

Procéder comme suit :

1. Appuyez sur le bouton pour relâcher le mécanisme de verrouillage ([r] →).
2. Insérez complètement la pin d'accrochage dans le logement correspondant.
3. Relâchez le bouton pour verrouiller (lock) la pin ([l] ←).

- Assurez-vous à nouveau de la bonne fixation de la pin d'accrochage en tirant brièvement la pin d'accrochage vers vous.

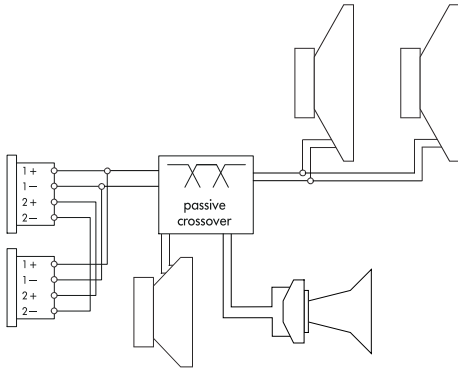

Câblage des connecteurs

2.2 Connexions

L'enceinte est équipée de connecteurs NLT4 F/M. Les quatre broches des deux connecteurs sont reliées en parallèle. Les enceintes occupent les points 1+/1-. Les points 2+/2- sont destinés aux Sub-Bass actifs. En utilisant l'une des prises comme prise d'entrée, la seconde prise permet une connexion directe avec une enceinte supplémentaire.

L'enceinte peut être équipée en connecteurs NL4 M ou EP5 en option.

Les équivalences des options possibles de connexion figurent dans le tableau ci-dessous.

NLT4 F/M NL4 M	1+	1-	2+	2-	n.a.
EP5	1	2	3	4	5

d&b LoadMatch

À partir de l'amplificateur D80, la fonction LoadMatch permet à l'amplificateur de compenser électriquement les propriétés du câble d'enceinte sans qu'il soit nécessaire d'ajouter un câble de détection supplémentaire. Sur les enceintes compatibles, LoadMatch est donc indépendant du type de connecteur utilisé.

2.3 Amplification

ATTENTION !

Les enceintes d&b ne doivent être alimentés que par des amplificateurs d&b correctement configurés. Dans le cas contraire, leurs composants risquent d'être endommagés.

Amplificateurs d&b applicables :

D80|D40|D20|D12.

Application	Configuration	Enceintes par canal
V7P	V7P	2
V10P	V10P	2

Sur certains amplificateurs d&b, les configurations sont proposées en mode Dual Channel et/ou Mix TOP/SUB. Pour les associer avec des Sub-Bass actifs alimentés par un seul câble à 4 conducteurs, passer en mode Mix TOP/SUB.

2.3.1 Presets disponibles

Afin d'obtenir des ajustements acoustiques, les fonctions CUT, HFA et CPL peuvent être sélectionnées.

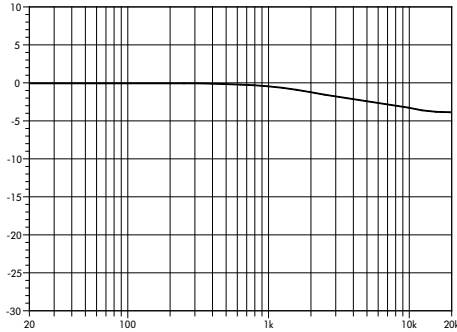

Correction de la réponse en fréquence en mode HFA

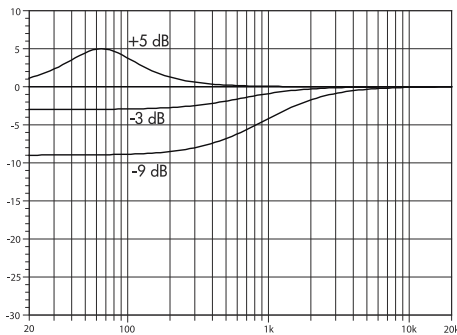

Correction de la réponse en fréquence de la fonction CPL

Mode CUT

En mode CUT, le niveau des basses fréquences se réduit, ce qui permet d'associer l'enceinte avec des Sub Bass d&b en mode actif.

Mode HFA

En mode HFA (High Frequency Attenuation - atténuation des hautes fréquences), la réponse en hautes fréquences du système est atténuée. L'utilisation du HFA conduit à une réponse en fréquence naturelle et équilibrée, pour des installations d'écoute de proximité en champ proche ou une utilisation en tant que délaïs.

L'atténuation des hautes fréquences (HFA) intervient graduellement à partir de 1 kHz, atteignant environ 3 dB à 10 kHz. Cette atténuation correspond à la diminution des hautes fréquences, observée en écoutant un système depuis une certaine distance, dans une salle ou un auditorium à réverbération moyenne

Fonction CPL

La fonction CPL (Coupling) compense les effets de couplage entre les enceintes très proches les unes des autres. Le CPL débute graduellement à 1 kHz, avec une atténuation maximale en dessous de 400 Hz. Pour obtenir une réponse équilibrée en fréquence, la fonction CPL peut être paramétrée en valeurs dB d'atténuation, entre 0 et -9.

Les valeurs CPL positives génèrent un regain d'énergie ajustable dans les basses fréquences (0 à +5 dB) à environ 65 Hz. Celui-ci peut être réglé, dès lors que le système est utilisé en mode pleine bande sans caisson de grave.

2.4 Caractéristiques de dispersion

Les graphiques suivants présentent l'angle de dispersion pour chacune des fréquences d'une seule enceinte visualisé à l'aide de lignes de pression sonore égales (isobares) à -6 dB et -12 dB.



Diagramme isobare horizontal



V7P
configuration verticale

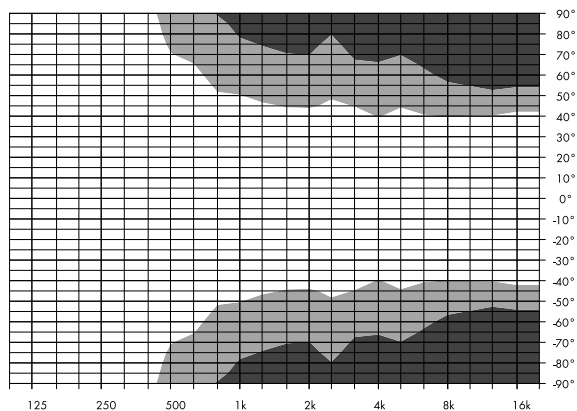
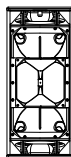

Diagramme isobare vertical



Diagramme isobare horizontal

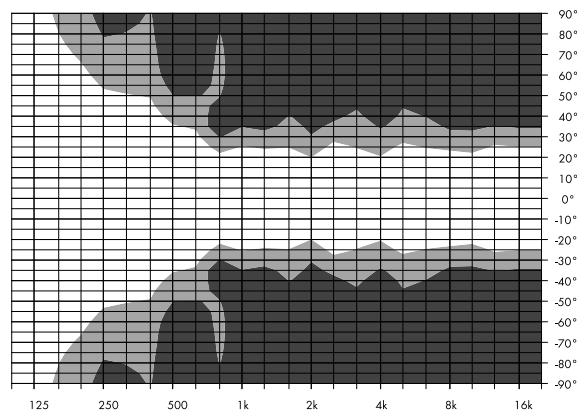

V7P
configuration horizon-
tale, rotation pavillon

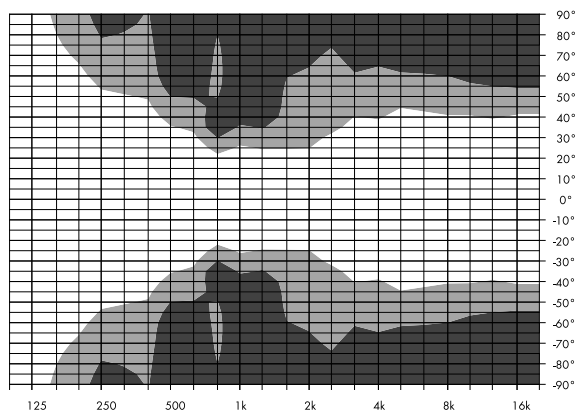
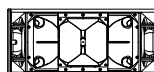

Diagramme isobare vertical



V10P

configuration verticale

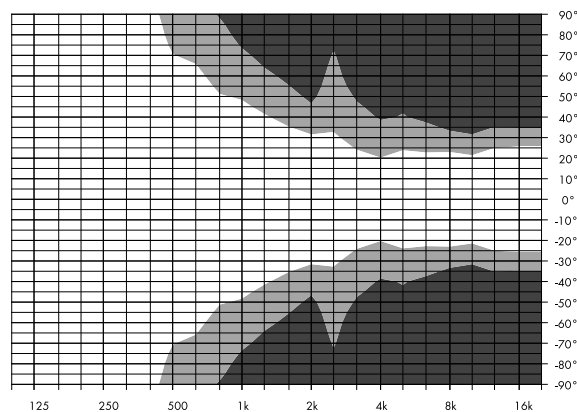
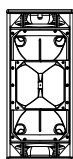
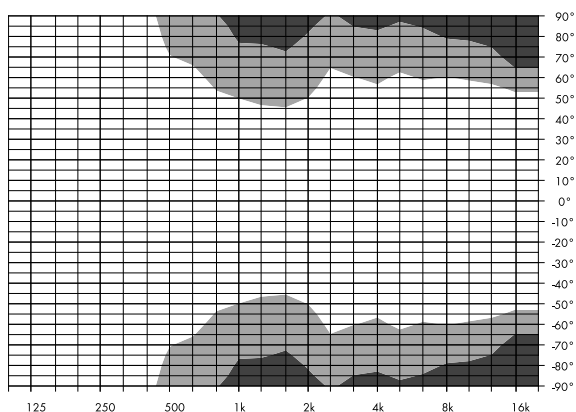

Diagramme isobare horizontal

Diagramme isobare vertical

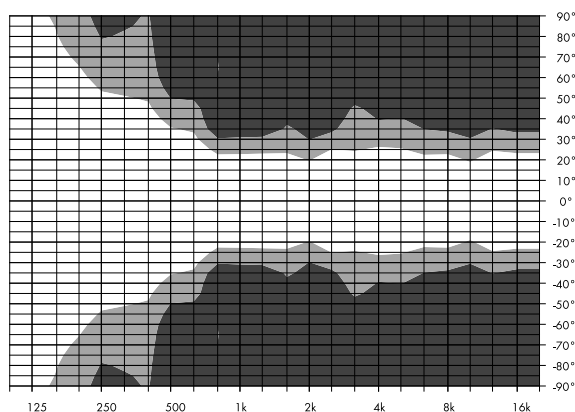
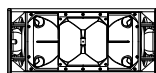
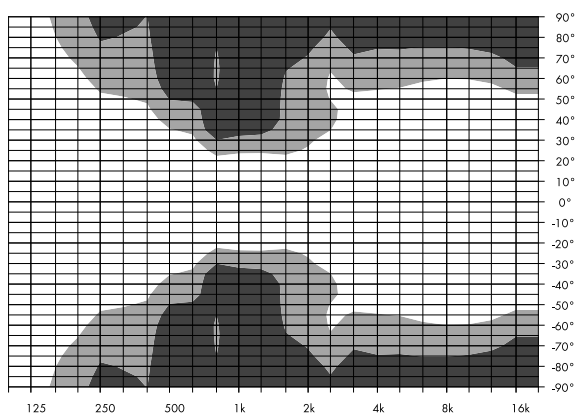

V10P

configuration horizontale, rotation pavillon



Diagramme isobare horizontal

Diagramme isobare vertical

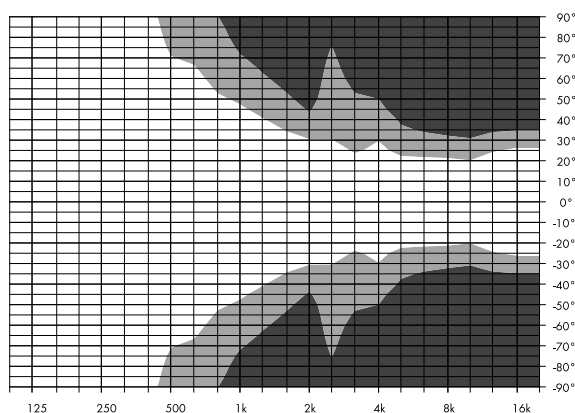
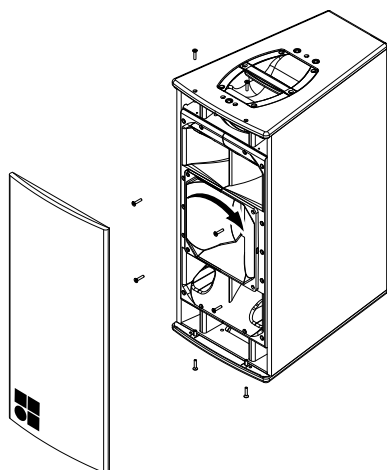
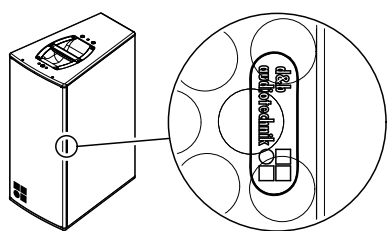

Modification de la dispersion du pavillon HF

Modification de la dispersion du pavillon HF

Par défaut, la position du pavillon HF dans l'enceinte est celle qui permet de constater la dispersion horizontale nominale quand l'enceinte est à la verticale. Cette position est matérialisée par une étiquette blanche sur l'embase du pavillon. L'étiquette est visible à travers la grille de façade de chaque côté de l'enceinte (voir ci-contre).

Le pavillon HF peut tourner sur 90°.

Outils requis : Clé Torx (#TX20).

1. Desserrer les vis torx des flancs supérieur et inférieur de l'enceinte et retirer la grille de façade.
2. Desserrer les vis en tenant l'embase du pavillon et faire tourner le pavillon.
3. Remettre le pavillon en procédant comme suit :
 - S'assurer que le joint du pavillon est bien en place.
 - Remettre le pavillon.
 - Insérer toutes les vis et les serrer minutieusement dans le sens horaire jusqu'à fixation parfaite dans les ouvertures fraîsées.
4. Remettre la grille de façade.

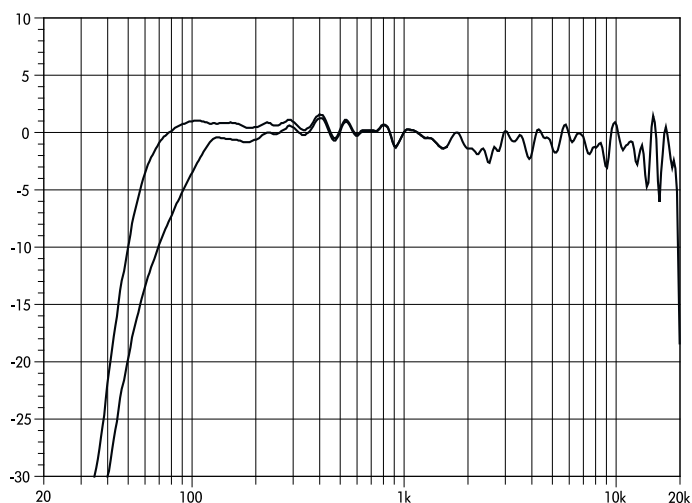

Réponse en fréquence de la V7P, modes standard et CUT

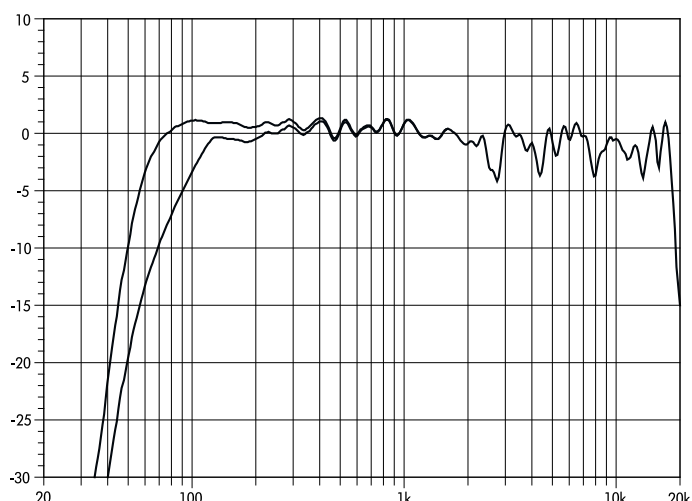

Réponse en fréquence de la V10P, modes standard et CUT

2.5 Spécifications techniques

Données système V7P/V10P

Réponse en fréquence (-5 dB standard)	59 Hz - 18 kHz
Réponse en fréquence (-5 dB CUT mode)	100 Hz - 18 kHz
Pression sonore max. (1 m, en champ libre)	
V7P avec D20/D12	137 dB
V7P avec D80/D40	140 dB
V10P avec D20/D12	136 dB
V10P avec D80/D40	139 dB
..... (Crête max. SPL / Signal test : bruit rose avec facteur de crête 4)	

Enceinte V7P/V10P

Impédance nominale	8 ohms
Puissance admissible (Eff. / Crête 10 ms)	500/2000 W
Angle de dispersion nominal (horizontal) V7P	75°
Angle de dispersion nominal (horizontal) V10P	110°
Angle de dispersion nominal (vertical)	40°
Composants	Haut-parleur basses fréquences 2 x 10" avec aimant en néodyme
.....	Haut-parleur moyennes fréquences 1 x 8" avec aimant en néodyme
.....	Tweeter 1.4 "
.....	Filtre passif
Connexions	2 x NLT4 F/M
.....	en option : 2 x NL4 M ou 2 x EP5
Points des broches	NLT4 F/M et NL4 M : 1+ / 1-
.....	EP5 : 1: + / 2: -
Poids	33 kg (75 lb)

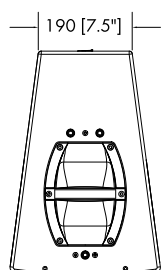
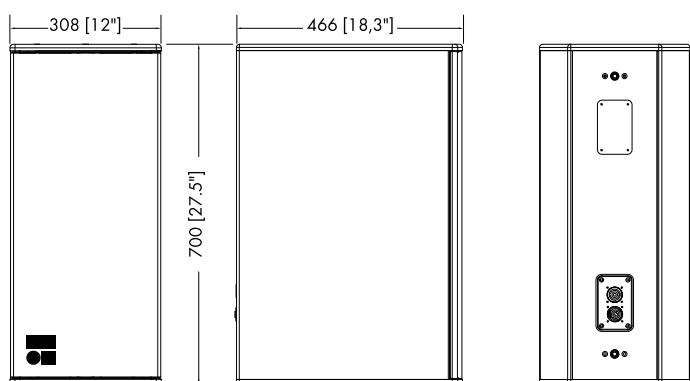

Dimensions de l'enceinte V7P/V10P en mm [pouces]



3.1 Déclaration de conformité UE des enceintes (symbole CE)

Cette déclaration porte sur le matériel suivant :

d&b Z0704 V7P enceinte

d&b Z0705 V10P enceinte

fabriqué par d&b audiotechnik GmbH & Co. KG.

Toutes les versions de production de ces modèles sont incluses, sous réserve qu'elles correspondent à la version technique originale et qu'elles n'aient pas fait l'objet de modifications de conception ou électromécaniques ultérieures.

Nous déclarons par la présente que lesdits produits sont conformes aux dispositions des directives CE correspondantes, y compris de tous les amendements applicables.

Une déclaration de conformité détaillée est disponible sur demande auprès de d&b ou téléchargeable sur le site Internet de d&b : www.dbaudio.com.

3.1.1 Déclaration de conformité DEEE

Une fois arrivés en fin de vie, les équipements électriques et électroniques doivent être traités différemment des déchets domestiques.

Assurez-vous de vous débarrasser de ce produit conformément à la législation nationale ou aux accords contractuels en vigueur. Pour plus d'informations sur le recyclage de ce produit, contacter d&b audiotechnik.

WEEE-Reg.-Nr. DE: 13421928



